

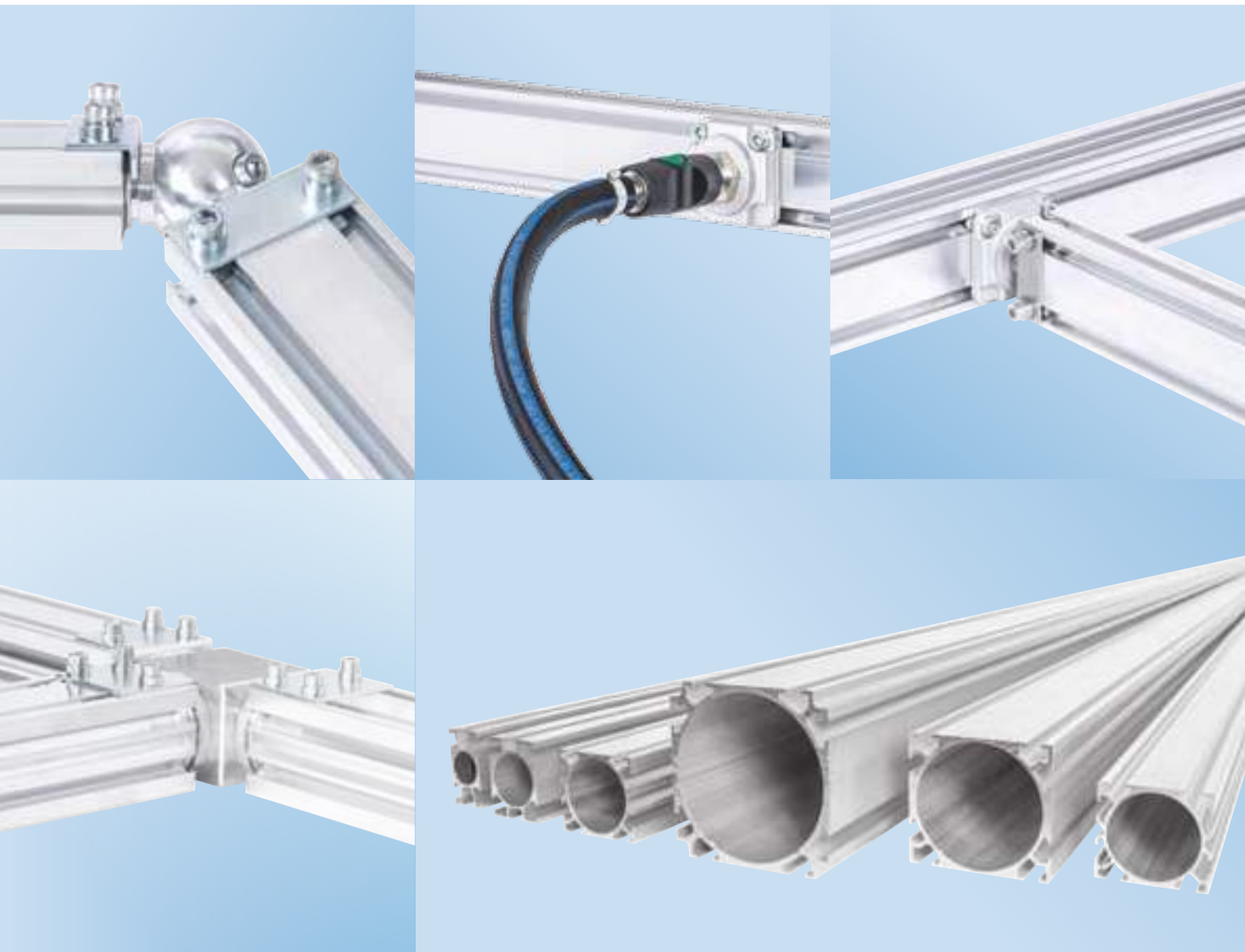

CONNECTED TO INNOVATION



DRUCKLUFTLEITUNGEN
SYSTEM **AMPS**

Produktreihe **AMPS**

Bei **AMPS** handelt es sich um ein einfaches und sicheres Anschlussystem aus Aluminium zur Installation von Druckluftleitungen.

AMPS besteht aus einem speziellen Aluminiumprofil, das für eine optimierte Druckluftzirkulation ausgelegt ist - ein einzigartiges, innovatives System.

Die Zulassung und Zertifizierung durch den TÜV weisen das **AMPS**-System als sicheres und zuverlässiges System aus.

Die Leitungsmontage erfolgt ohne spezielle Vorbereitung und ohne Spezialwerkzeug; die Profile werden einfach auf die gewünschte Länge zugeschnitten und direkt mithilfe der passenden Kupplungen installiert. Es sind zahlreiche verschiedene Kombinationen möglich, die sich auch nachträglich jederzeit ändern lassen. Die Produktreihe **AMPS** ist eine optimale Lösung zur Verlegung von Druckluftleitungen.

Aufgrund der Aluminiumstruktur aus AW6063 - T66 entstehen leichte und saubere Profileleitungen. Die völlig glatte Rohrinneenseite sorgt für einen reibungslosen Durchfluss.

Die Montage erfolgt mit:

- Kupplungen für Rohre mit doppelter O-Ringdichtung für völlige Dichtheit
- Anschlussplatten zum Zusammenhalt durch Auflage auf die Profilmuten
- Zubehör: Gerade Verbindungsstücke, Krümmer, Reduzierstücke, Stopfen, Kupplungen mit Drehgelenk, 3-Wege-Blöcke, 5-Wege-Blöcke, Anschlussplatten, Wand- und Deckenhalterungen

Die Montageteile eignen sich bestens zur Leitungsverlegung für beständige, zuverlässige und ästhetische Anlagen in großen Industriebetrieben wie kleinen Werkstätten oder aber zur Ausrüstung einzelner Arbeitsplätze.



Leistungsmerkmale

➤ **Rohrinnendurchmesser:**

Ø 25 mm, 38 mm, 50 mm, 75 mm und 100 mm

➤ **Technische Daten:**

Profile und Kupplungen:
Aluminium aus AW6063 - T66
Kupplungsdichtungen: Gummi NBR 70
Betriebsdruck: -0,99 bis 15 bar
Temperatur: -40°C bis +100°C
Medien: Druckluft

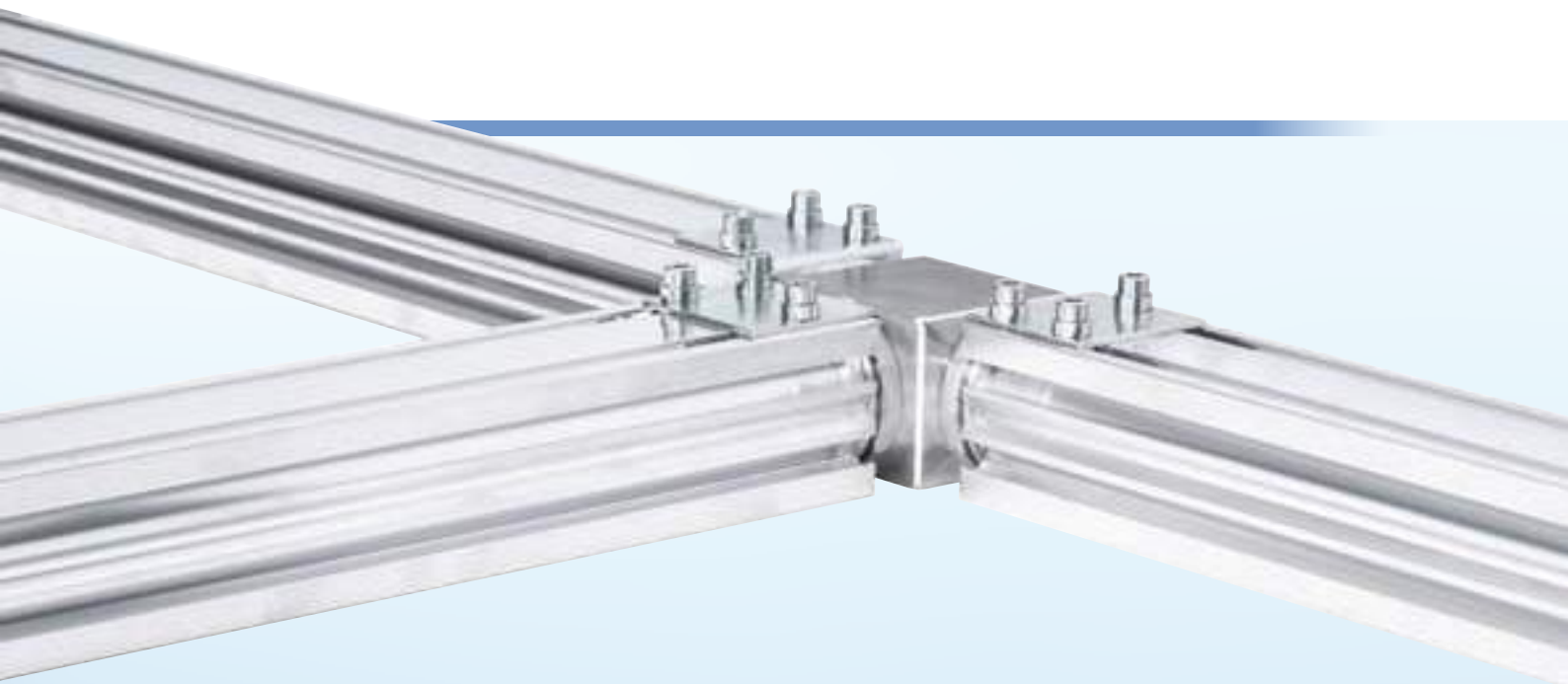

Das System **AMPS** aus Aluminiumprofilen verfügt über alle positiven Eigenschaften, die zum Einsatz von Druckluft gefordert werden, wie:

➔ **Beständigkeit**

Korrosionsbeständigkeit
Temperaturbeständigkeit
Dauerhafte Zuverlässigkeit

➔ **Leichte Verlegung**

Schnelles und problemloses Verlegen ohne Schweißen, Kleben oder Gewindeschneiden.

Das System lässt sich einfach installieren, die Profilrohre sind leicht, beständig und widerstandsfähig.

Die Befestigung der Leitungen an der Wand erfolgt durch Ankleben der Nuten an die Halterungen, die zuvor mit einem Befestigungswinkel an der Wand angebracht wurden.

➔ **Dichtheit**

Die mechanischen Verbindungen erfolgen über Kupplungen mit doppelten O-Ringdichtungen für maximale Dichtheit im ganzen System.

Stützplatten sichern die Montage.

➔ **Modularität**

Das **AMPS** ist ein modulares, ausbaufähiges System.

Es besteht aus modularen Komponenten und lässt sich jederzeit wieder auseinandernehmen, um anderweitig erneut verlegt zu werden oder Erweiterungen zur Anpassung an die Betriebsentwicklung vorzunehmen.

Die Einbindung von zusätzlichen Luftanschlüssen ist ohne Demontage und Unterbrechung der Luftleitungen möglich.

➔ **Sicherheit**

Zulassung und Zertifizierung durch den TÜV Süddeutschland.

Das **AMPS** ist ein zugelassenes, sicheres und zuverlässiges System, das alle Vorschriften und Auflagen erfüllt.

Das Aluminium ist paramagnetisch und erzeugt keine Funken.

➔ **Ästhetik**

Durch das glatte Aluminium wird ein sauberes und ordentliches Installationsergebnis erzielt.

Das Material ist wartungsfrei und zu 100% recycelbar.

Mit dem **AMPS** lassen sich die Leitungen auf ästhetische Weise verlegen, die sich nahtlos in das Umfeld integrieren.

AMPS

Leitungen aus Aluminiumprofil

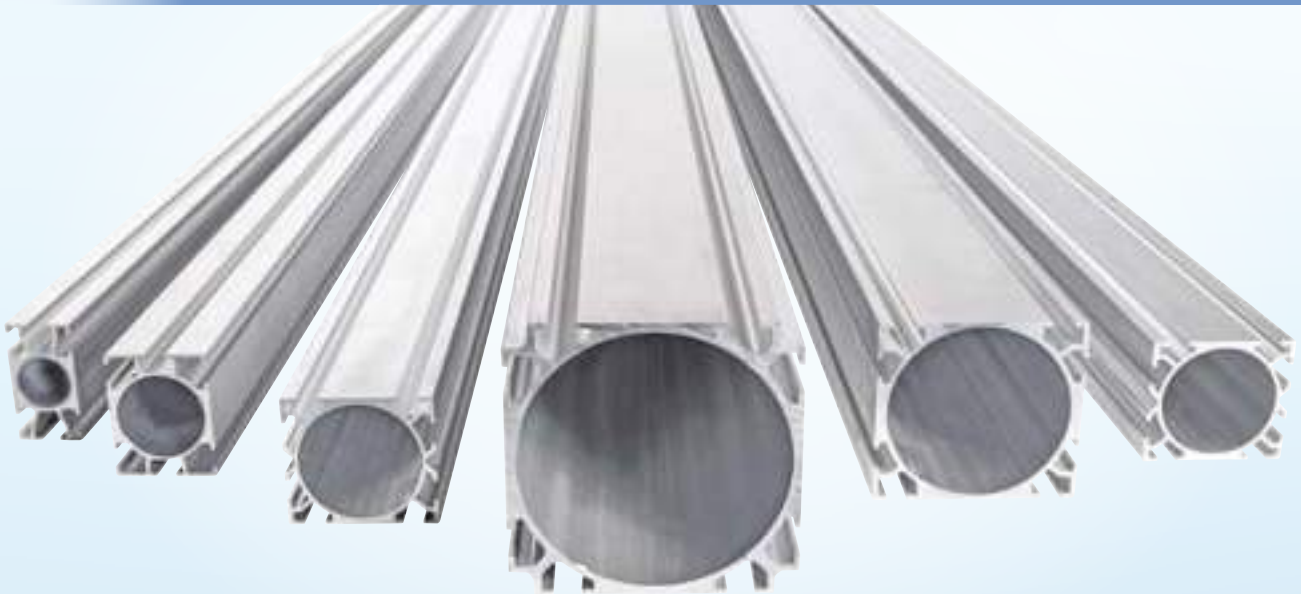

Profilhohre AMPS PRO

Die extrudierten Aluminiumrohre bilden die Kernkomponente des Systems. Sie sind leicht, stabil und haben eine völlig glatte Rohrinneenseite.

Profilhohrlänge: 6 Meter

Rohrinnendurchmesser: Ø 25 mm, Ø 38 mm, Ø 50 mm, Ø 75 mm oder Ø 100 mm.

Die Profilmuten dienen zur Befestigung und für einen sicheren Halt der Leitungen; mit ihnen lassen sich die Leitungen auch über entsprechende Schraub-/Muttersätze an Decke oder Wand aufhängen

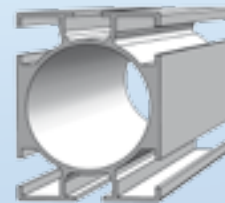

Durchfluss			Rohrdurchmesser in Abhängigkeit von der Leitungslänge*								
l/min	m³/h	cfm	98.4 ft	164 ft	328 ft	656 ft	1312 ft	1640 ft	2624 ft	3608 ft	4920 ft
			30 m	50 m	100 m	200 m	400 m	500 m	800 m	1100 m	1500 m
500	30	295	25	25	25	25	25	25	25	25	25
750	45	442	25	25	25	25	25	25	25	25	38
1500	90	884	25	25	25	25	38	38	38	38	38
3000	180	1767	25	25	38	38	38	38	50	50	50
5000	300	2946	25	25	38	38	50	50	50	50	75
7000	420	4124	38	38	50	50	50	50	75	75	75
9000	540	5302	38	38	50	50	50	75	75	75	75
11000	660	6481	38	38	50	50	75	75	75	75	75
13000	780	7659	38	38	50	50	75	75	75	75	75
15000	900	8837	38	50	50	75	75	75	75	75	100
17000	1020	10015	38	50	50	75	75	75	75	100	100
19000	1140	11194	50	50	50	75	75	75	100	100	100
21000	1260	12372	50	50	50	75	75	75	100	100	100
23000	1380	13550	50	50	75	75	75	75	100	100	100
25000	1500	14279	50	50	75	75	75	100	100	100	100
27000	1620	15907	50	50	75	75	100	100	100	100	100

*Wert bei 8 bar mit 0,1 bar Druckverlust (Der Druckverlust durch die Kupplungen entspricht einer Leitungslänge von 1,5 m pro verwendeter Kupplung).

Zubehör zur Montage

Verbindungsset AMPS LK

Montage von 2 Profilrohren hintereinander.
Installation mit einem geraden Rohrverbindungstück und einem für das Profilmaß passenden Verbindungsflansch.

Ø (mm)	Anschlussflansch
25 - 38	2
50	4
75 - 100	2

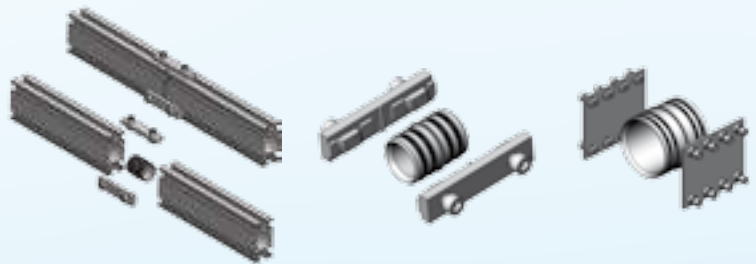

Krümmter AMPS L

Montage von 2 Profilrohren im rechten Winkel mit Stützplatten (AMPS HP).



Krümmter mit Stopfen AMPS LP

Krümmter mit einem dritten, per Stopfen mit Außengewinde geschlossenen Ausgang. Montage von 2 Profilrohren im rechten Winkel mit Stützplatten (AMPS HP).

Bei Bedarf kann somit der Stopfen entnommen und ein 3. Profilrohr angefügt werden.



T-Stück AMPS T

Montage von 3 Profilrohren mit Stützplatten (AMPS HP).

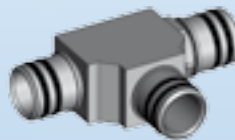

5-Wege-Block AMPS B zum Anschluss an gerade Verbindungsstücke mit Außengewinde

Der ohne Kupplungen gelieferte 5-Wege-Block lässt freie Wahl bei der Montage, zu der gerade Verbindungsstücke (AMPS MS) und Stopfen mit Außengewinde (AMPS P) benötigt werden.

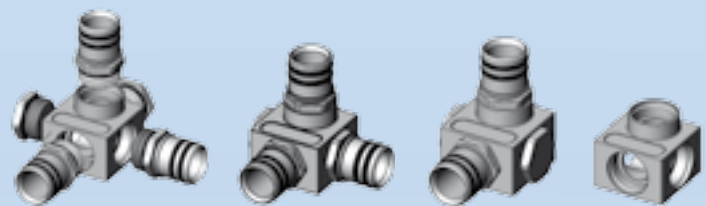

Gerade Verbindungsstücke

Gerades Verbindungsstück mit Außengewinde für Rohr AMPS MS

Verbindungsstück zur Montage eines Rohrs an einen Ausgang mit Außengewinde. Mit Stützplatten (AMPS HP) zu installierendes Rohr.



Gerades Verbindungsstück mit Innengewinde für Rohr AMPS FS

Verbindungsstück zur Montage eines Rohrs an einen Ausgang mit Innengewinde. Mit Stützplatten (AMPS HP) zu installierendes Rohr.



Zubehör zur Montage

Stopfen

Gewindestopfen *AMPS P*

Verschluss von nicht benutzten Ausgängen der 3- und 5-Wege-Blöcke.



Rohrstopfen *AMPS EP*

Verschluss der Rohre am Leitungsende, wenn es sich nicht um einen Kreislauf handelt. Mit Stützplatten (AMPS HP) zu montierender Stopfen.



Reduzierstück mit Außen-/Innengewinde *AMPS R*

Übergang zwischen zwei Teilen mit Innengewinde.



Drehgelenk *AMPS VB*

Drehwinkel: 80° - 180°

Mit einer Schraube lässt sich das Drehgelenk in der gewünschten Position feststellen. Das Drehgelenk dient zur Ausrichtung der Verbindung von zwei Rohren, um die Leitungen an die Gebäudestruktur anzupassen. Hiermit ist eine große Verlegungsflexibilität gegeben. Mit Stützplatten (AMPS HP) zu montierendes Drehgelenk.

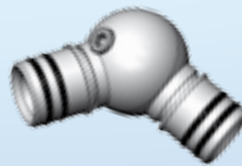

Dilatationsset *AMPS DK*

Es sollte etwa alle 30 Meter eine Dilatationskupplung eingesetzt werden, um Ausdehnung und Zusammenziehung der Leitungen aufgrund von Temperaturschwankungen auszugleichen. Diese Kupplung eignet sich ebenfalls als Verbindung zwischen 2 Profilrohren. Sie kann ebenfalls am Hauptleitungsende zur Einrichtung einer Leitungsschleife für einen Kreislauf verwendet werden. Mit Stützplatten (AMPS HP) zu montierender Bausatz.

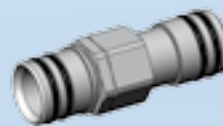

Stützplatte *AMPS HP*

Die Stützplatten werden in die Profilnuten eingesetzt, um die Verbindungen einzurasten und zu sichern. Hierzu wird der Kupplungsbund verwendet, was einen perfekten Halt der Einheit gewährleistet. Die Stützplatte ist mit Einpressschrauben ausgestattet. Ein einfacher Druck auf die Einpressschrauben genügt, um diese in die Platte zu drücken; anschließend mit einem Inbusschlüssel festziehen, um eine völlig dichte und sichere Verbindung zu erhalten (für die Anzugsmomente siehe S. 8). Die Stützplatten sind für jede Rohrmontage vorzusehen.

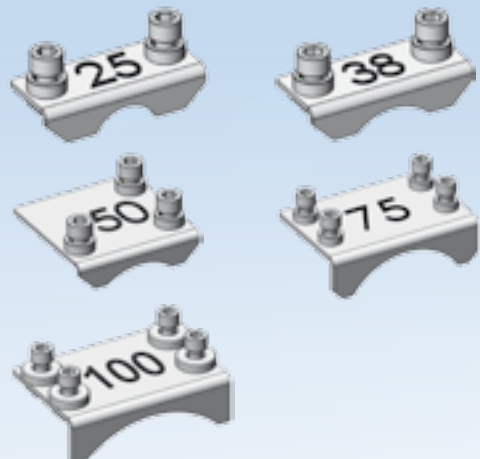
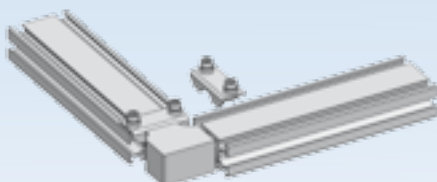

Anschlussplatten

AMPS CP

Es sind 4 Plattenmodelle erhältlich.
Die Auswahl des Modells erfolgt anhand des verwendeten Profils und der gewünschten Kupplungsgröße (G 1/8 - G 2).
Zur Montage der Platten werden die beiden Profilmuten verwendet: eine als Führung durch Einschieben der Plattenfeder in die Nut, die andere zur Befestigung über das Schnellsicherungssystem mit Schraube und Mutter.

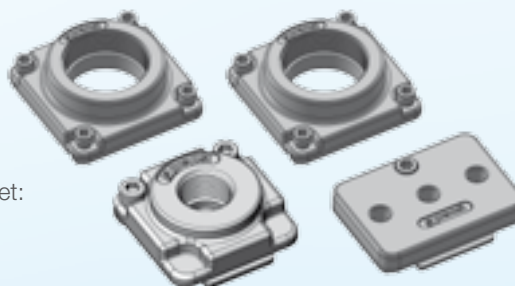

Stichwerkzeug AMPS D

Ein Spezialstichwerkzeug Nr. AMPS D38, AMPS D12, AMPS D34, dient zum Bohren der nötigen Abzweigöffnungen in das Profil, wobei gleichzeitig die Bohrspäne entfernt werden.
Das Bohren ist auch möglich, wenn die Leitung unter Druck steht, d.h. die Druckluftzufuhr muss nicht unterbrochen werden (siehe S. 9).



Anbringung der Leitungen

3 Befestigungssysteme: Die Anbringung hängt von der Anordnung der Werkstatt ab.

Wandklemmhalterung AMPS WB

Die Profile werden mit entsprechenden Halterungen, die im Abstand von 3 Metern anzubringen sind, an Wand oder Decke befestigt. Es gibt zwei Klemmhalterungstypen mit einem Wandabstand von 20 mm oder 50 mm.
Die Halterung verfügt über 2 Klemmen und einer Feder zum sicheren Einrasten des Profils in der Nut. Die Halterung wird zuvor an der Wand angebracht, so dass beim Verlegen der Leitung das Profilrohr einfach anzuklemmen ist.

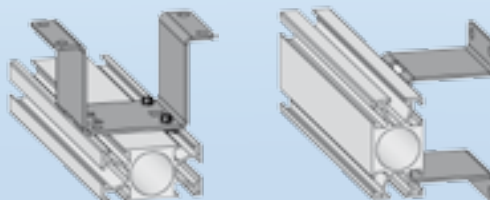

Winkel AMPS WB60

Der Winkel ist mit einer Schraube und einer Einpressmutter ausgerüstet. Zur Befestigung wird der Winkel mit Schraube und Mutter an der Profilmute angeschraubt.
Der Winkel AMPS W dient zur Wandbefestigung oder Sicherung von zwei senkrecht aufeinander ausgerichteten Profilrohren.

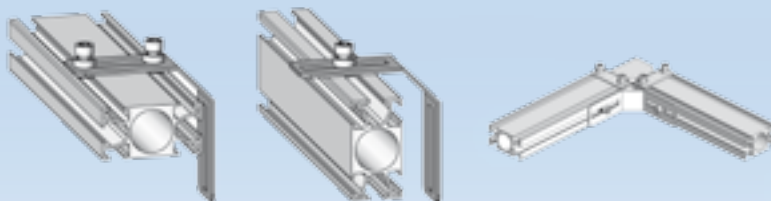

Deckenbefestigung über Gewindestift AMPS WB80

Eine Platte mit Innengewinde in der Mitte verfügt auf der einen Seite über einen Gewindestift und wird auf der anderen Seite in der Profilmute befestigt. Der Gewindestift dient zur Deckenbefestigung des Profils über eine Aufhängung (nicht im Lieferumfang enthalten).

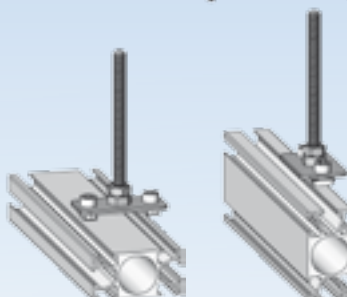

Montageanleitung

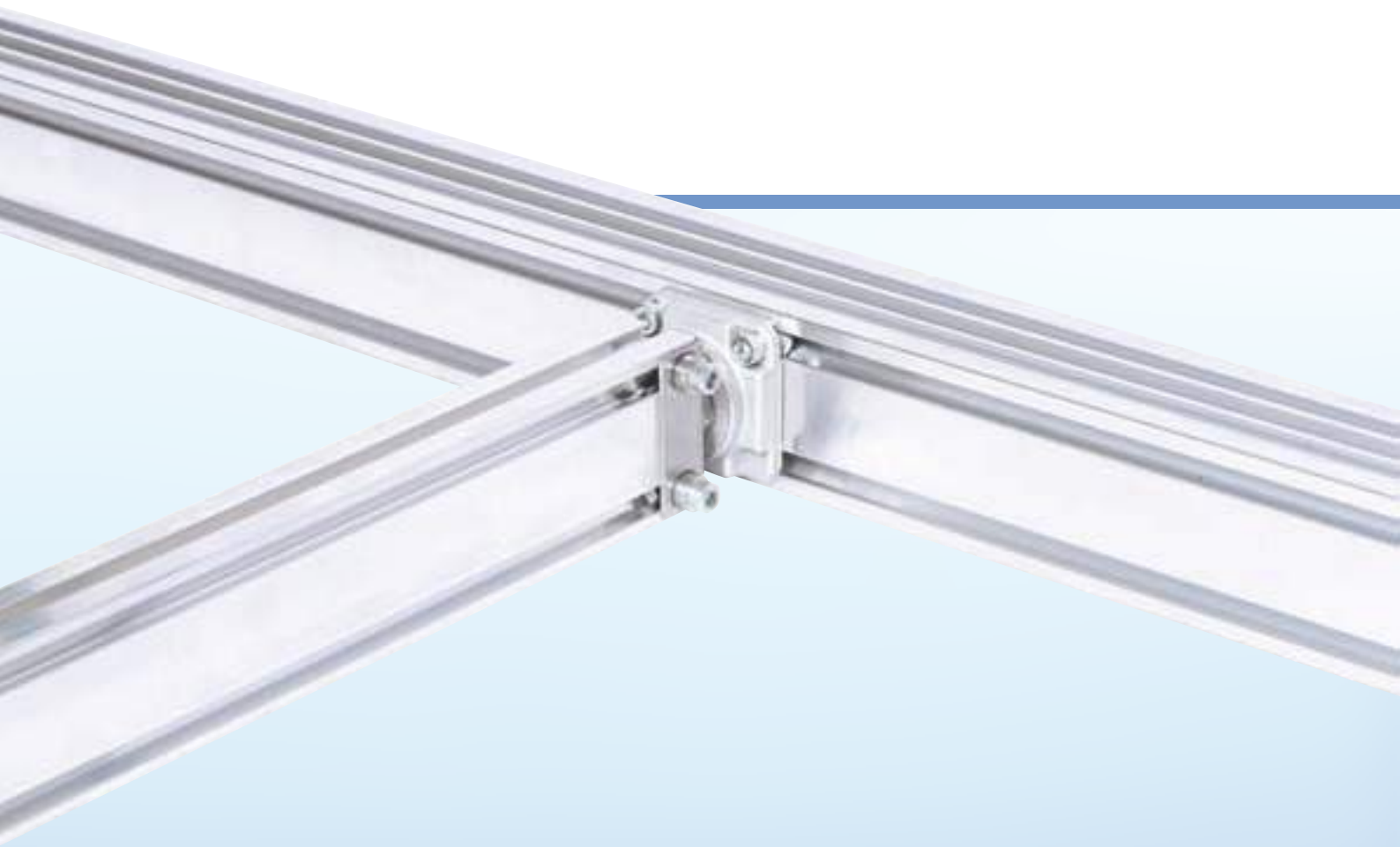

Die Profilrohre werden in 6 Metern Länge geliefert.

Der Zuschnitt der Profilrohre hat sauber und präzise im 90°-Winkel zu erfolgen. Hierzu ist ein entsprechendes Schneidwerkzeug erforderlich.

Nach dem Zuschnitt ist das Rohr zu entgraten, um eine Beschädigung der Kupplungsdichtungen bei der Rohrmontage zu vermeiden. Zum Einstecken der Kupplungen in das Rohr ist ein Schmiermittel (Nr. AMPS G50) erforderlich.

Die Schrauben und Muttern der Stützplatte sind mit einem 5-mm-Inbusschlüssel gemäß dem vorgegebenen Anzugsmoment festzuziehen:

Rohr-Ø (mm)	Anzugsmoment
Ø 25, Ø 38, Ø 50	10 N/m
Ø 75	14 N/m
Ø 100	18 N/m

Die verschiedenen Leitungsrohre des Systems sind so zu montieren, dass sie perfekt aneinander ausgerichtet sind und ein solides Leitungssystem entsteht.

Abstand zwischen den Halterungen:

Für einen sicheren Halt des Systems ist im Abstand von je 3 Metern eine Halterung anzubringen.

Es sind 3 Halterungstypen erhältlich.

Der Winkel AMPS WB kann zur Befestigung und Sicherung von zwei senkrecht aufeinander ausgerichteten Profilrohren verwendet werden.

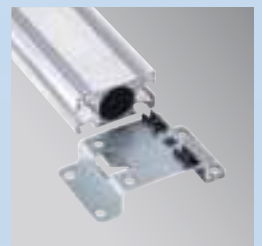

➔ Druckluftanschluss mithilfe von Anschlussplatten (AMPS CP)

- Die Schnellkupplungen **prevo S1** ermöglichen ein völlig sicheres Anschließen und Abtrennen.
- Die Sofortkupplungen **CONEX** ermöglichen den direkten Anschluss der halbstarren Leitungen PA und PU.

Die Anschlussplatten eignen sich in Verbindung mit einem geraden Verbindungsstück (AMPS MS) ebenfalls zur Installation einer zusätzlichen Leitung. Die Kupplung ist mit entsprechenden Stützplatten (AMPS HP) zu befestigen.



Das System **AMPS** umfasst alle notwendigen Werkzeuge zur Verlegung der Anschlussplatten bei unter Druck stehenden Leitungen (AMPS CP).

Das Bohrset setzt sich aus einem Stichwerkzeug und einer Verschlussblende zusammen (Nr. des Sets: AMPS D). Das Verfahren erleichtert das Bohren und verhindert Späne im Rohrinne. Auf diese Weise kann der Nutzer Gewindeausgänge zwischen G1/8 und G2 erstellen. Diese Arbeiten lassen sich ohne Absperren der Luftzufuhr durchführen.

Bei einer Änderung der Leitungen können die nicht mehr benötigten Luftzufuhrleitungen mit den Stopfen (AMPS P) verschlossen werden.

➔ Schnelle und leichte Anbringung:

- Die Anschlussplatte am gewählten Abzweigpunkt anbringen (AMPS CP)
- Die Verschlussblende bis zur ersten Markierung zwischen Platte und Profil einschieben.
- Das gewünschte Loch bohren
- Die Verschlussblende bis zur zweiten Markierung weiterschieben, um das Bohrloch zu verschließen
- Die Kupplung **prevo S1** oder **CONEX*** anschrauben
- Die Verschlussblende entnehmen

**Bei Installation einer nicht-schließenden Kupplung sicherstellen, dass alle Anschlüsse angebracht wurden, um ein Entweichen des Mediums zu vermeiden oder mit einen Stopfen verschliessen.*



Wandscheibe

prevo S1



Über die Wandscheibe **prevo S1** lassen sich an einer vertikalen Stichleitung über Schnellkupplungen zwei Werkzeuge anschließen. Die Kupplungen **prevo S1** ohne Stoßeffect „Peitschenhieb“ gemäß ISO 4414 gewährleisten den Schutz des Benutzers.

➔ **Ausrichtbare Kupplung zur gewünschten Positionierung des Knopfes**

➔ **Schnelles und müheloses Abtrennen und Anschließen gewährleisten eine hohe Einsatzflexibilität**

- Luftzufuhr: G 1/2 oder G 3/4
- Material: Aluminiumlegierung
- Wandbefestigung an 4 Punkten
- Wandaufhängung mit einem dichten manuellen Ablass
- Anschluss an die Leitung **AMPS** über ein gerades Verbindungsstück mit Außengewinde AMPS MS. Der Mittenabstand Aufhängung/Wand entspricht dem der 20-mm-Wandklemmhalterung AMPS WB20.
- Luftaustritt: 2 Sicherheitsschnellkupplungen **prevo S1**, auf einen Druck abtrennbar

Ausstattung der Druckluftleitung

Die Installation von Ableitungen (vertikale Stichleitungen) erfolgt über ein T-Stück (AMPS T) oder einen 5-Wege-Block mit einem geraden Verbindungsstück mit Außengewinde (AMPS MS) und Stopfen (AMPS P) für die nicht benutzten Ausgänge.

Das zwischen zwei Leitungsabschnitten angebrachte Drehgelenk (AMPS VB) dient zur Ausrichtung der Leitung nach Bedarf.

Zur Installation von speziellen Ausrüstungen am Leitungsende werden die geraden Verbindungsstücke mit Außengewinde (AMPS MS) oder Innengewinde (AMPS FS) und an horizontalen Leitungen Anschlussplatten (AMPS CP) verwendet.



Bestellnummern

AMPS PRO - Druckluft-Profilrohre aus Aluminium (Länge: 6 Meter)

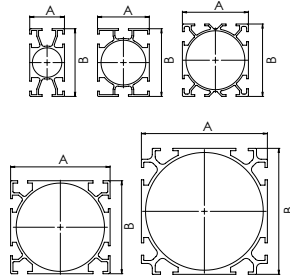
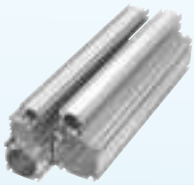

A (mm)	B (mm)	Rohrrinnen-Ø (mm)	Länge (m)	Bestellnr.
29,5	57,5	25	6	AMPS PRO25L6
44	57,5	38	6	AMPS PRO38L6
56	61,5	50	6	AMPS PRO50L6
85	79	75	6	AMPS PRO75L6
107	107	100	6	AMPS PRO100L6

AMPS LK - Verbindungsset

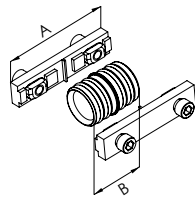
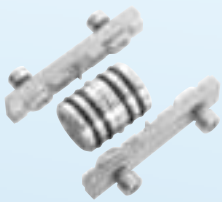

A (mm)	B (mm)	Für 2 Rohre mit Innen-Ø (mm)	Anz. Flansche	Bestellnr.
73	35	25	2	AMPS LK25
73	42	38	2	AMPS LK38
73	54	50	4	AMPS LK50
100	70	75	2	AMPS LK75
100	100	100	2	AMPS LK100

AMPS L - Krümmer

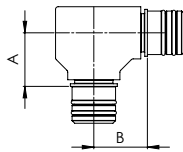

A (mm)	B (mm)	Für 2 Rohre mit Innen-Ø (mm)	Bestellnr.
31	31	25	AMPS L25
40	40	38	AMPS L38
49	49	50	AMPS L50
75	75	75	AMPS L75
95	95	100	AMPS L100

AMPS LP - Krümmer mit Stopfen

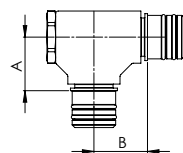

A (mm)	B (mm)	Für 2 Rohre mit Innen-Ø (mm)	Innengewinde mit Stopfen	Bestellnr.
31	31	25	G 3/4	AMPS LP25
40	40	38	G 1 1/4	AMPS LP38
49	49	50	G 1 1/2	AMPS LP50
75	75	75	G 2 1/2	AMPS LP75
95	95	100	G 3 1/2	AMPS LP100

AMPS T - T-Stück

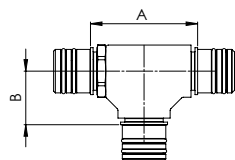

A (mm)	B (mm)	Für 3 Rohre mit Innen-Ø (mm)	Bestellnr.
62	31	25	AMPS T25
80	40	38	AMPS T38
98	49	50	AMPS T50
150	75	75	AMPS T75
190	95	100	AMPS T100

AMPS B - 5-Wege-Block

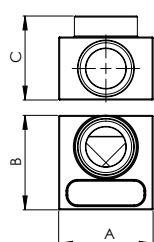

A (mm)	B (mm)	C (mm)	Für Rohr mit Innen-Ø (mm)	Innengewinde	Bestellnr.
45	45	40	25	G 3/4	AMPS B2534
64	64	56	38	G 1 1/4	AMPS B38114
72	72	67	50	G 1 1/2	AMPS B50112
110	110	95	75	G 2 1/2	AMPS B75212

Bestellnummern

AMPS MS - Gerades Verbindungsstück mit Außengewinde

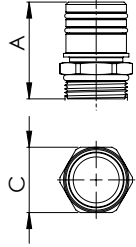

A (mm)	C (mm)	Für Rohr mit Innen-Ø (mm)	Außengewinde	Bestellnr.
40	27	25	G 1/2	AMPS MS2512
40	27	25	G 3/4	AMPS MS2534
50	44	38	G 1 1/4	AMPS MS38114
60	55	50	G 1 1/2	AMPS MS50112
88	80	75	G 2 1/2	AMPS MS75212
88	106	100	G 3	AMPS MS1003
88	106	100	G 3 1/2	AMPS MS100312

AMPS FS - Gerades Verbindungsstück mit Innengewinde

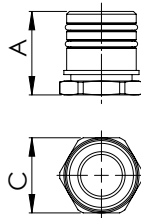
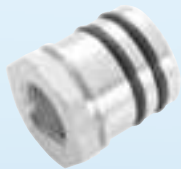

A (mm)	C (mm)	Für Rohr mit Innen-Ø (mm)	Innengewinde	Bestellnr.
30	27	25	G 3/8	AMPS FS2538
30	27	25	G 1/2	AMPS FS2512
32	44	38	G 1/2	AMPS FS3812
32	44	38	G 3/4	AMPS FS3834
48	55	50	G 1/2	AMPS FS5012
48	55	50	G 3/4	AMPS FS5034
48	55	50	G 1	AMPS FS501
70	80	75	G 1 1/2	AMPS FS75112
70	80	75	G 2 1/2	AMPS FS75212
97	106	100	G 2 1/2	AMPS FS100212
97	106	100	G 3	AMPS FS1003

AMPS P - Stopfen mit Außengewinde

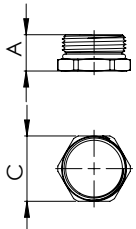

A (mm)	C (mm)	Außengewinde	Bestellnr.
15	27	G 3/4	AMPS P2534
20	44	G 1 1/4	AMPS P38114
20	55	G 1 1/2	AMPS P50112
28	80	G 2 1/2	AMPS P75212
33	106	G 3 1/2	AMPS P100312

AMPS EP - Endstopfen

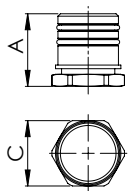

A (mm)	C (mm)	Für Rohr mit Innen-Ø (mm)	Bestellnr.
30	27	25	AMPS EP25
32	44	38	AMPS EP38
48	55	50	AMPS EP50
70	80	75	AMPS EP75
97	106	100	AMPS EP100

AMPS R - Reduzierstück Außen-/Innengewinde

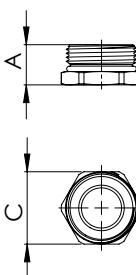

A (mm)	C (mm)	Außengewinde	Innengewinde	Bestellnr.
15	44	G 1 1/4	G 3/4	AMPS R11434
20	55	G 1 1/2	G 1 1/4	AMPS R112114
20	80	G 2 1/2	G 1 1/2	AMPS R212112
28	106	G 3 1/2	G 1 1/2	AMPS R312112
33	106	G 3 1/2	G 2 1/2	AMPS R312212
33	106	G 3 1/2	G 3	AMPS R3123

AMPS VB - Drehgelenk 80°-180°

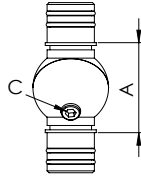

A (mm)	C (mm)	Für 2 Rohre mit Innen-Ø (mm)	Bestellnr.
48	5	25	AMPS VB25
60	5	38	AMPS VB38
72	6	50	AMPS VB50
107	10	75	AMPS VB75

AMPS DK - Dilatationsset

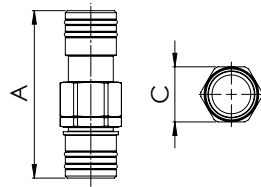

A (mm)	C (mm)	Für Rohr mit Innen-Ø (mm)	Bestellnr.
82	27	25	AMPS DK25
95	44	38	AMPS DK38
118	55	50	AMPS DK50

AMPS HP - Stützplatte

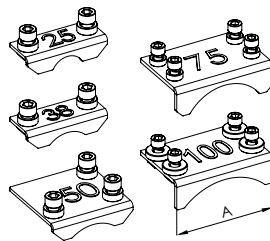

A (mm)	Für Rohr mit Innen-Ø (mm)	Anz. Flansche	Bestellnr.
54	25	2 x M6x12	AMPS HP25
54	38	2 x M 6x12	AMPS HP38
54	50	3 x M6x12	AMPS HP50
80	75	4 x M6x12	AMPS HP75
80	100	4 x M6x12	AMPS HP100

AMPS CP - Anschlussplatte

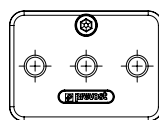

Für Rohr mit Innen-Ø (mm)	Innengewinde	Bestellnr.
25 bis 75	G 1/8	AMPS CP318
25 bis 75	G 1/4	AMPS CP314

AMPS CP - Anschlussplatte

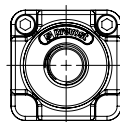
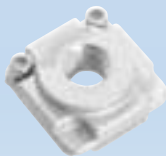

Für Rohr mit Innen-Ø (mm)	Innengewinde	Bestellnr.
25 bis 75	G 3/8	AMPS CP38
25 bis 75	G 1/2	AMPS CP12
25 bis 75	G 3/4	AMPS CP34
25 bis 75	G 1	AMPS CP1

AMPS CP - Anschlussplatte

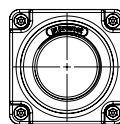
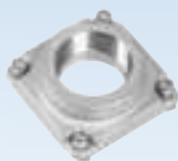

Für Rohr mit Innen-Ø (mm)	Innengewinde	Bestellnr.
75	G 1/2	AMPS CP7512
75	G 3/4	AMPS CP7534
75	G 1 1/4	AMPS CP75114
75	G 1 1/2	AMPS CP75112
75	G 2	AMPS CP752

Bestellnummern

AMPS CP - Anschlussplatte

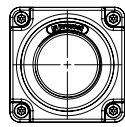
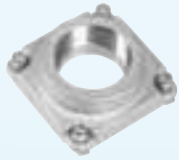

Für Rohr mit Innen-Ø (mm)	Innengewinde	Bestellnr.
100	G 1/2	AMPS CP10012
100	G 3/4	AMPS CP10034
100	G 1 1/4	AMPS CP100114
100	G 1 1/2	AMPS CP100112
100	G 2	AMPS CP1002

AMPS WB - Wandklemmhalterung

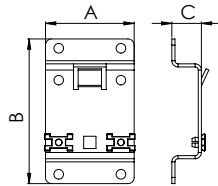

A (mm)	B (mm)	C (mm)	Für Rohr mit Innen-Ø (mm)	Tiefe (mm)	Bestellnr.
57	95	20	25 bis 75	20	AMPS WB20
57	95	50	25 bis 75	50	AMPS WB50

AMPS WB - Winkel

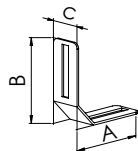
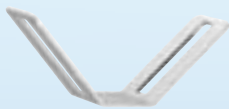

A (mm)	B (mm)	C (mm)	Für Rohr mit Innen-Ø (mm)	Tiefe (mm)	Bestellnr.
80	80	30	25 bis 75	60	AMPS WB60

AMPS WB - Deckenhalterung

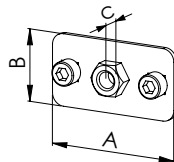

A (mm)	B (mm)	C (mm)	Für Rohr mit Innen-Ø (mm)	Für Gewindestift	Bestellnr.
58	54	9	25 bis 75	M8	AMPS WB80
120	40	15	100	M10	AMPS WB100

AMPS LF1 - Verbindungsflansch für Verbindungsset

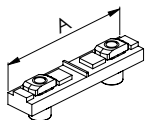

A (mm)	Für Rohr mit Innen-Ø (mm)	Bestellnr.
73	25 bis 50	AMPS LF1
73	75 bis 100	AMPS LF2

AMPS N - Mutter

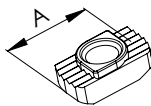

A (mm)	Für Rohr mit Innen-Ø (mm)	Metrisches Gewinde	Bestellnr.
14,5	25 bis 50	M6	AMPS N1
16	75	M6	AMPS N2
19	100	M6	AMPS N3

AMPS S - Schraube

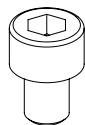

Für Rohr mit Innen-Ø (mm)	Metrisches Gewinde	Bestellnr.
25 bis 50	M6x8	AMPS S1
75	M6x12	AMPS S2
100	M6x16	AMPS S3

AMPS SN - Schraube + Mutter

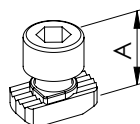

A (mm)	Für Rohr mit Innen-Ø (mm)	Metrisches Gewinde	Bestellnr.
14	25 bis 50	M6x8	AMPS SN1
14	75	M6x12	AMPS SN2
14	100	M6x16	AMPS SN3

AMPS SK - Schraubatz mit Feder

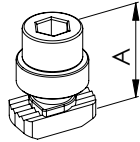

A (mm)	Für Rohr mit Innen-Ø (mm)	Metrisches Gewinde	Bestellnr.
14	25 bis 50	M6x8	AMPS SK1
14	75	M6x12	AMPS SK2
14	100	M6x16	AMPS SK3

AMPS D - Stichwerkzeug



Gewinde der entsprechenden Anschlussplatte	Bestellnr.
G 3/8	AMPS D38
G 1/2	AMPS D12
G 3/4	AMPS D34

AMPS DS - Stift für Stichwerkzeug



Gewinde der entsprechenden Anschlussplatte	Bestellnr.
G 3/8	AMPS DS38
G 1/2	AMPS DS12
G 3/4	AMPS DS34

AMPS W - Spannschlüssel

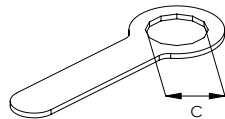

C (mm)	Für Rohrkupplung mit Innen-Ø (mm)	Flachmaß (mm)	Bestellnr.
44	38	44	AMPS W44
55	50	55	AMPS W55
80	75	80	AMPS W80
106	100	106	AMPS W106

AVR CHE - Entgratwerkzeug



Entgraten für Rohr	Bestellnr.
Innen- und außen, alle Durchmesser	AVR CHERAP

AMPS G - Schmiergel



Inhalt	Bestellnr.
50 ml	AMPS G50

AMPS OR - O-Ringdichtung



Für Rohrkupplung mit Innen-Ø (mm)	Bestellnr.
25	AMPS OR25
38	AMPS OR38
50	AMPS OR50
75	AMPS OR75
100	AMPS O100



Vertragshändler



AMPS DOC15G

Dieses Dokument ist nicht bindend.
Im Interesse der Weiterentwicklung behält sich
PREVOST das Recht vor, jederzeit technische
Änderungen seiner Produkte ohne
Vorankündigung vorzunehmen.
Herausgabe von Prevost - 03-2015